

Технические характеристики SVKR-630/900

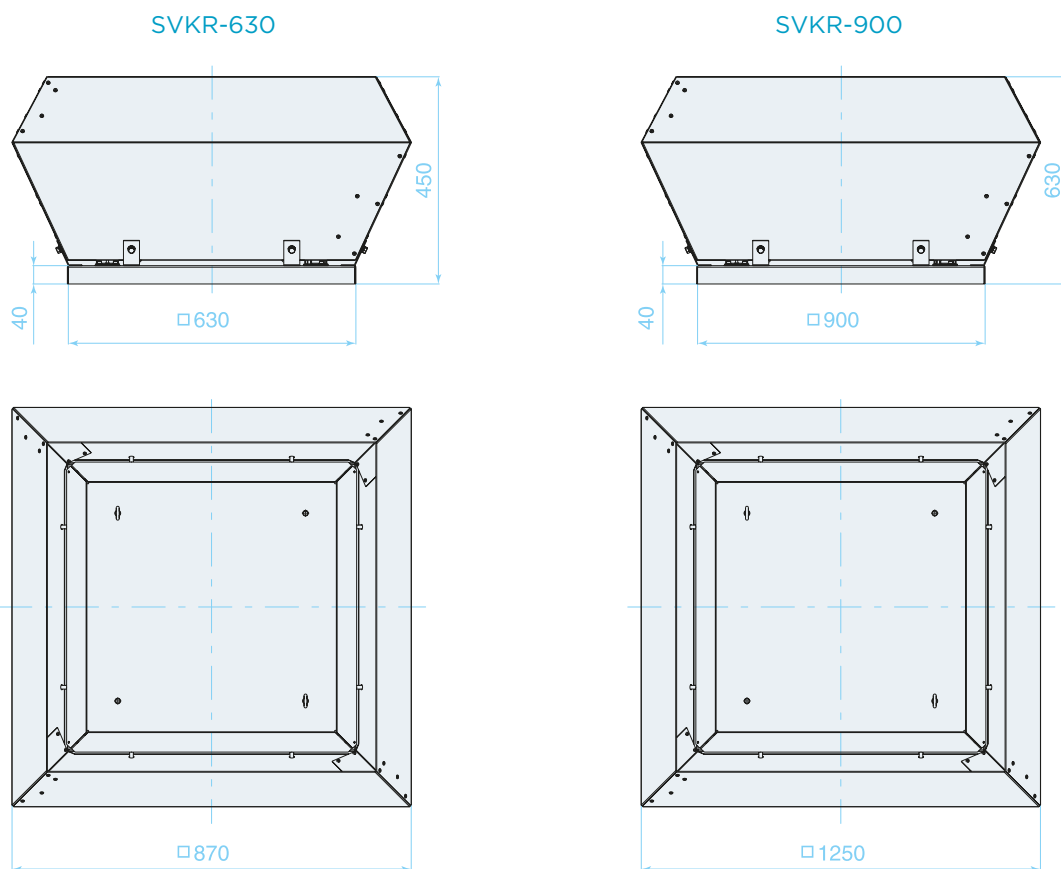

Характеристика	630/450-4E	630/450-4D	630/500-4D	630/500-6D	900/560-4D	900/560-6D	900/630-6D
Напряжение, В	230	400	400	400	400	400	400
Фазность, ~	1	3	3	3	3	3	3
Потребляемая мощность, Вт	580	580	1150	390	1800	610	1050
Ток, А	2,35	1,43	2,1	0,81	3,4	1,05	2,2
Макс. расход воздуха, м³/ч	5300	5600	7800	5200	10100	7100	10150
Макс. полное давление, Па	460	450	600	250	700	310	430
Частота вращения, об/мин	1410	1420	1340	850	1230	830	870
Масса, кг	40,5	40,0	48,4	40,7	77,0	70,0	78,0
Класс защиты двигателя	IP54	IP54	IP54	IP54	IP54	IP54	IP54
Тип термозащиты	SET 10	STDT 16	STDT 16	STDT 16	STDT 16	STDT 16	STDT 16
Диапазон температур перемещаемого воздуха, °С	-30...+60	-30...+40	-30...+45	-30...+45	-30...+40	-30...+40	-30...+70
Регулятор производительности пятиступенчатый	SRE-E-7,0-T	—	—	—	—	—	—
Регулятор производительности бесступенчатый	—	FC-051P1K75	FC-051P1K75	FC-051P1K75	FC-051P1K5	FC-051P1K75	FC-051P1K75

SVKR-630/450-4E

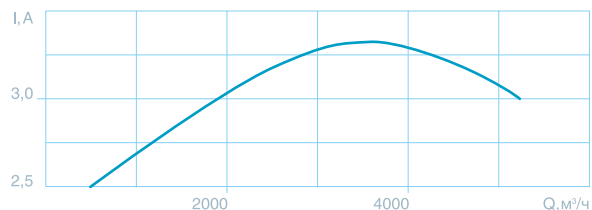
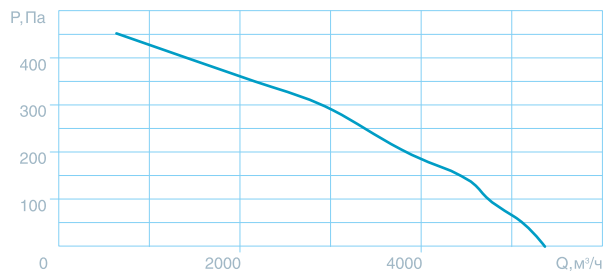

Режим работы	Ур. звука, дБА	Уровень звуковой мощности (L, дБА) в октавных полосах частот, Гц						
		125	250	500	1000	2000	4000	8000
всасывание	75	61	69	70	67	65	60	55
нагнетание	78	61	70	72	73	70	66	62

Условия испытаний: $P_H = 357 \text{ Па}$

SVKR-630/450-4D

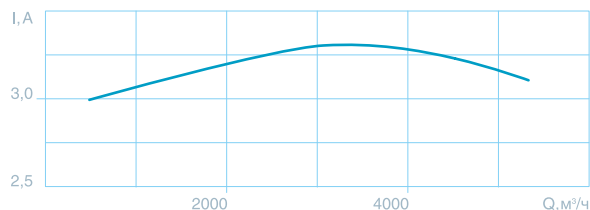
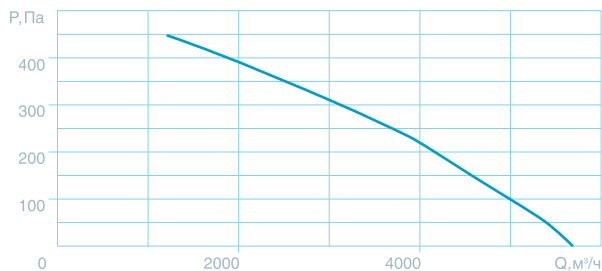

Режим работы	Ур. звука, дБА	Уровень звуковой мощности (L, дБА) в октавных полосах частот, Гц						
		125	250	500	1000	2000	4000	8000
всасывание	74	61	66	70	65	65	60	53
нагнетание	76	65	69	70	71	69	63	58

Условия испытаний: $P_H = 301 \text{ Па}$

SVKR-630/500-4D

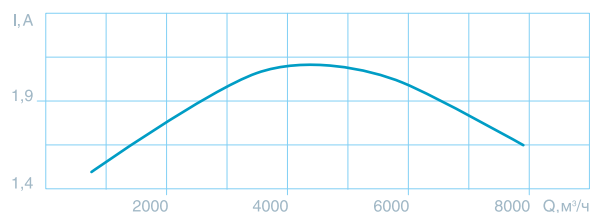
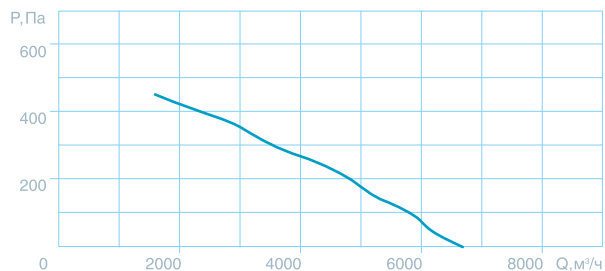

Режим работы	Ур. звука, дБА	Уровень звуковой мощности (L, дБА) в октавных полосах частот, Гц						
		125	250	500	1000	2000	4000	8000
всасывание	80	62	73	76	72	72	71	65
нагнетание	82	70	74	75	76	76	70	62

Условия испытаний: $P_H = 465 \text{ Па}$

SVKR-630/500-6D

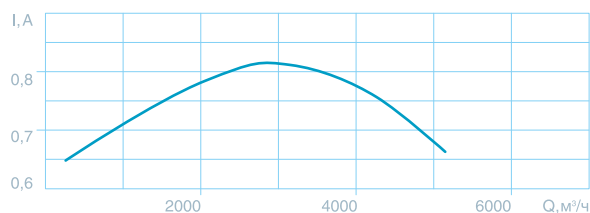
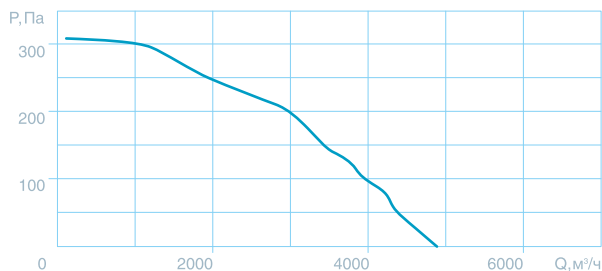

Режим работы	Ур. звука, дБА	Уровень звуковой мощности (L, дБА) в октавных полосах частот, Гц						
		125	250	500	1000	2000	4000	8000
всасывание	70	51	62	62	62	64	63	49
нагнетание	70	53	64	63	66	62	59	49

Условия испытаний: $P_H = 180 \text{ Па}$

SVKR-900/560-4D

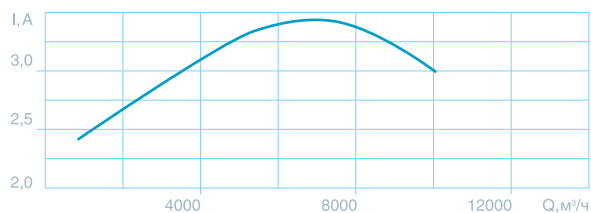
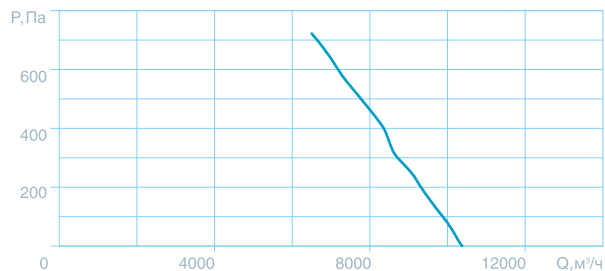

Режим работы	Ур. звука, дБА	Уровень звуковой мощности (L, дБА) в октавных полосах частот, Гц						
		125	250	500	1000	2000	4000	8000
всасывание	83	70	76	76	77	75	71	64
нагнетание	87	72	78	80	81	81	78	69

Условия испытаний: $P_H = 548$ Па

SVKR-900/560-6D

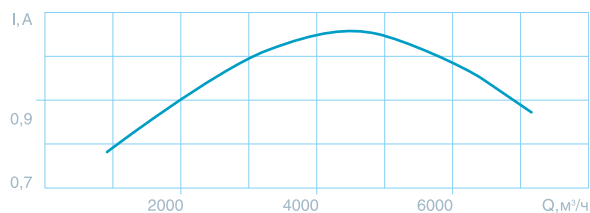
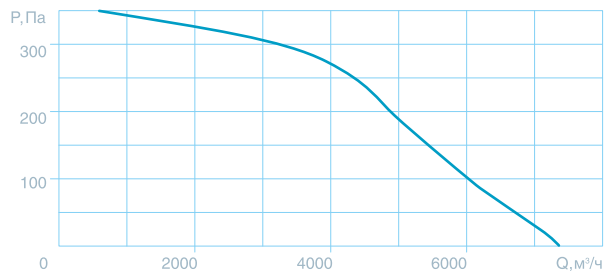

Режим работы	Ур. звука, дБА	Уровень звуковой мощности (L, дБА) в октавных полосах частот, Гц						
		125	250	500	1000	2000	4000	8000
всасывание	70	55	64	63	67	60	56	46
нагнетание	75	59	66	70	70	67	64	58

Условия испытаний: $P_H = 239$ Па

SVKR-900/630-6D

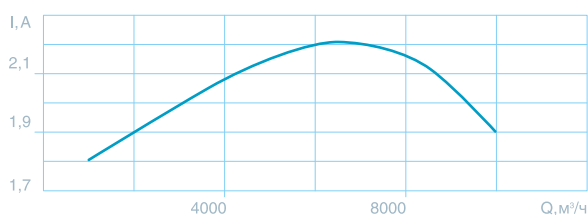
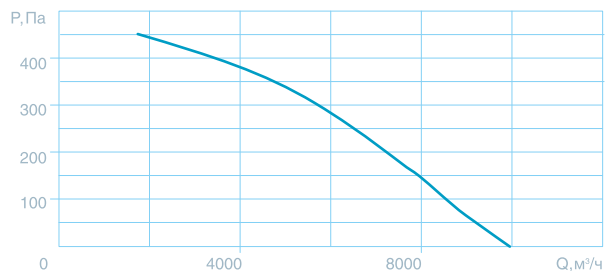

Режим работы	Ур. звука, дБА	Уровень звуковой мощности (L, дБА) в октавных полосах частот, Гц						
		125	250	500	1000	2000	4000	8000
всасывание	75	61	69	71	68	66	61	55
нагнетание	82	65	72	75	76	77	73	62

Условия испытаний: $P_H = 345$ Па