

ВЕНТИЛЯТОР КАНАЛЬНЫЙ SVK/SVKH/SVKZ



Применение

Вентилятор предназначен для перемещения воздуха и невзрывоопасных газовых смесей в системах вентиляции и кондиционирования воздуха.

Конструкция и материалы

Корпус изготовлен из прочного легкого высококачественного пластика, не подверженного коррозии и имеющего эстетичный внешний вид. Рабочие колеса с назад загнутыми лопатками выполнены из оцинкованного стального листа. В качестве привода используются компактные асинхронные однофазные электродвигатели с внешним ротором, не требующие дополнительного обслуживания. Статически и динамически сбалансированные рабочие колеса и электродвигатели позволяют достичь более 40000 ч. рабочего ресурса. Класс изоляции корпуса IP 44. Двигатель расположен в потоке перемещаемого воздуха, что способствует эффективному отводу тепла. Рабочий диапазон температур от -40 до +40°C.

Защита электродвигателя

Электродвигатели стандартно оснащены термодатчиками с автоматическим перезапуском, расположенными внутри обмотки, что позволяет обеспечить наиболее надежную и точную защиту при перегреве, в случае перегрузки, высокой температуры воздуха и т. п. Не требуется подключение внешнего устройства защиты.

Регулирование производительности

Для плавного изменения производительности рекомендуется применять электронные регуляторы оборотов. Возможно использование трансформаторных пятиступенчатых регуляторов.

Монтаж

Устанавливается в любом положении непосредственно в сеть воздуховодов. Для предотвращения передачи вибраций от вентилятора к воздуховоду рекомендуется применять до и после вентилятора гибкие вставки.

Габаритные размеры

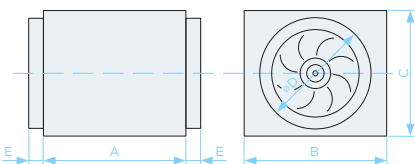

Модель	A	B	C	D	E
SVK(H)-100	310	310	350	99	70
SVK(H)-125	310	310	350	124	70
SVK(H)-160	380	400	440	159	70
SVK(H)-200	380	400	440	199	70
SVK(H)-250	380	400	440	249	70
SVK(H)-315	415	465	465	314	70

Важно!

Электродвигатели вентиляторов нельзя защищать обычными токоограничивающими предохранительными элементами!

SVK(H)-200

- Присоединительный диаметр, мм
- Исполнение:
H — шумоизолированное, Z — мотор колеса Ziehl Abegg
- Типовое обозначение вентилятора

Типоразмеры и производительность

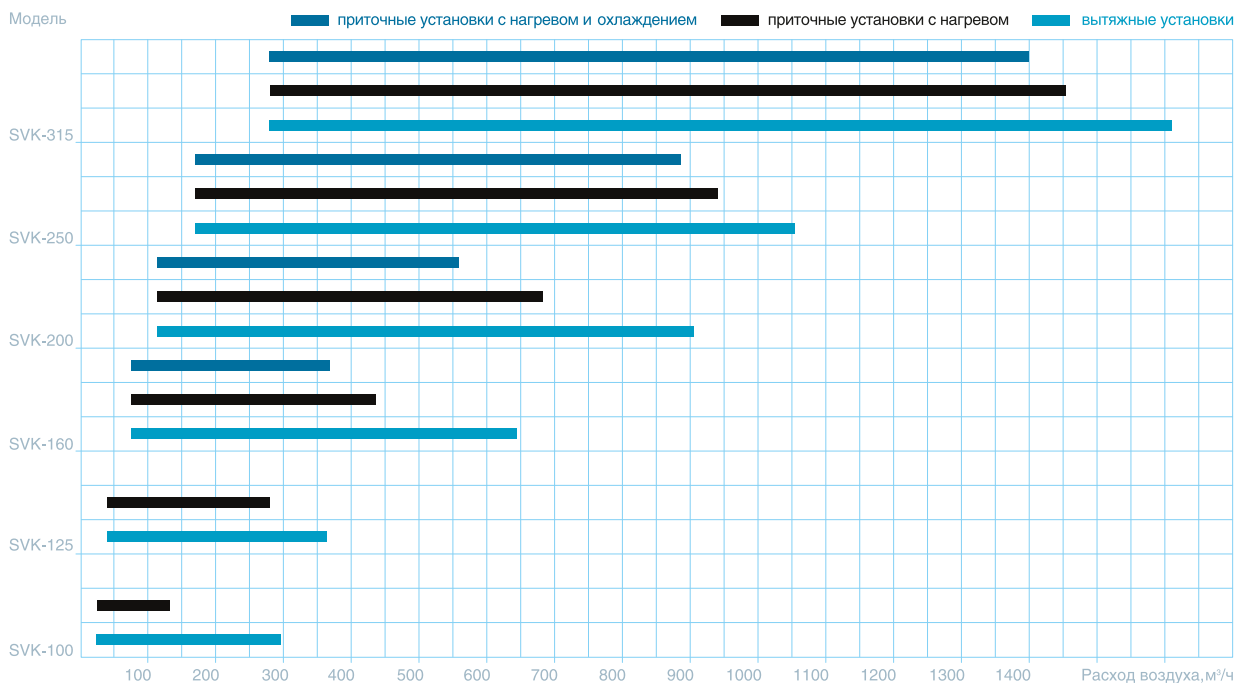

Технические характеристики вентилятора SVK(H)-100

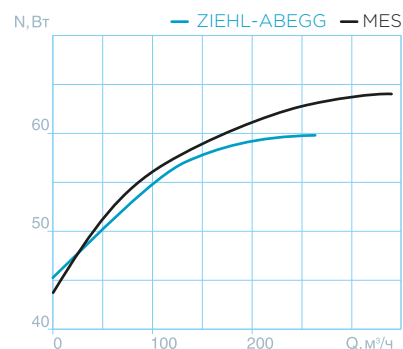
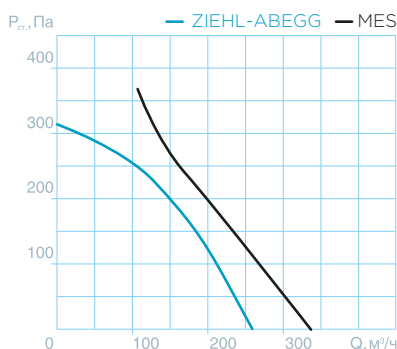
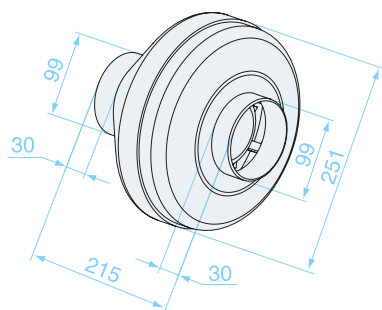

Производитель	Мотор-колесо	Скор., мин ⁻¹	Напр. дв., В	Мощн., Вт	Ток, А	Q, м³/час	Вес, кг
ZIEHL-ABEGG	RH19L-2EP.W6.1R	2400	230	70	0,2	260	2,5
MES	CF190B-2E-ACO	2380	230	70	0,26	380	2,6

Мотор-колесо	Режим работы	Уровень звука (Lpa, дБА)	Уровень звуковой мощности (Lwa, дБА) в октавных полосах частот (Гц)							
			63	125	250	500	1000	2000	4000	8000
RH19L-2EP.W6.1R	шум на нагнетании	67	50,0	54,0	61,0	62,0	62,0	56,0	50,0	35,0
	шум через корпус	47	28,0	32,0	36,0	36,0	42,0	40,0	41,0	34,0
CF190B-2E-ACO	шум на нагнетании	65	48,0	49,0	59,0	60,0	60,0	54,0	49,0	33,0
	шум через корпус	44	26,0	29,0	34,0	34,0	40,0	38,0	39,0	32,0

Технические характеристики вентилятора SVK(H)-125

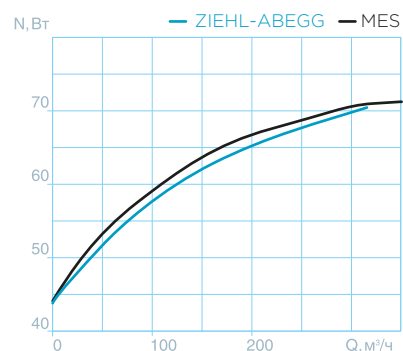
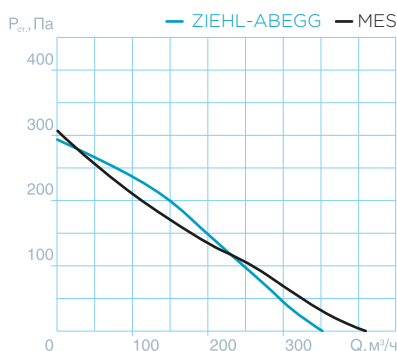
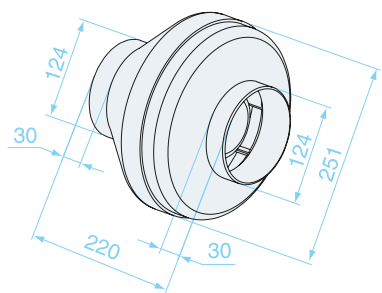

Производитель	Мотор-колесо	Скор., мин ⁻¹	Напр. дв., В	Мощн., Вт	Ток, А	Q, м³/час	Вес, кг
ZIEHL-ABEGG	RH19L-2EP.W6.1R	2400	230	70	0,2	360	2,4
MES	CF190B-2E-ACO	2380	230	70	0,26	420	2,5

Мотор-колесо	Режим работы	Уровень звука (Lpa, дБА)	Уровень звуковой мощности (Lwa, дБА) в октавных полосах частот (Гц)							
			63	125	250	500	1000	2000	4000	8000
RH19L-2EP.W6.1R	шум на нагнетании	68	48,0	53,0	59,0	64,0	62,0	60,0	53,0	37,0
	шум через корпус	47	30,0	33,0	36,0	36,0	41,0	40,0	42,0	35,0
CF190B-2E-ACO	шум на нагнетании	66	46,0	51,0	57,0	62,0	60,0	58,0	51,0	35,0
	шум через корпус	45	28,0	31,0	34,0	34,0	39,0	38,0	40,0	33,0

Технические характеристики вентилятора SVK(H)-160

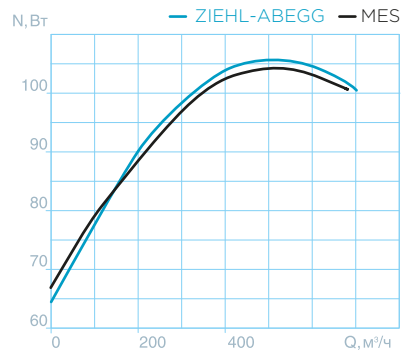
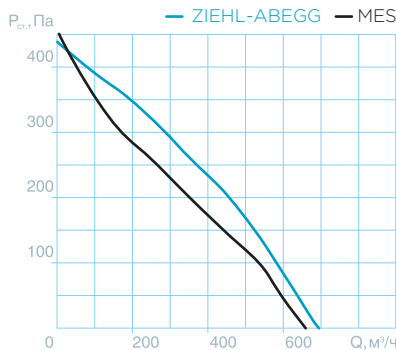
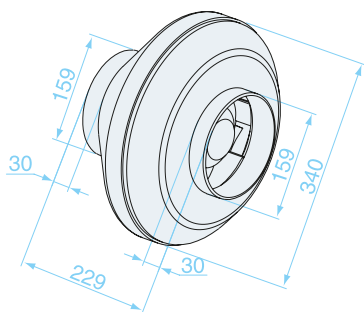

Производитель	Мотор-колесо	Скор., мин ⁻¹	Напр. дв., В	Мощн., Вт	Ток, А	Q, м³/час	Вес, кг
ZIEHL-ABEGG	RH22L-2EP.WA.1R	2500	230	106	0,48	700	3,7
MES	CF220B-2E-ACO	2500	230	85	0,37	660	3,7

Мотор-колесо	Режим работы	Уровень звука (Lpa, дБА)	Уровень звуковой мощности (Lwa, дБА) в октавных полосах частот (Гц)							
			63	125	250	500	1000	2000	4000	8000
RH22L-2EP.WA.1R	шум на нагнетании	70	44,0	53,0	62,0	66,0	66,0	57,0	58,0	42,0
	шум через корпус	54	32,0	35,5	39,5	43,5	49,5	46,5	47,5	34,5
CF220B-2E-ACO	шум на нагнетании	60	42,0	51,0	60,0	64,0	64,0	55,0	56,0	40,0
	шум через корпус	52	30,0	33,5	37,5	41,5	47,5	44,5	45,5	32,5

Технические характеристики вентилятора SVK(H)-200

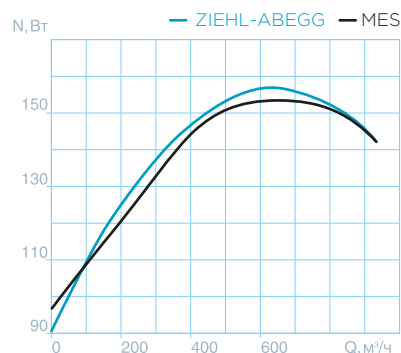
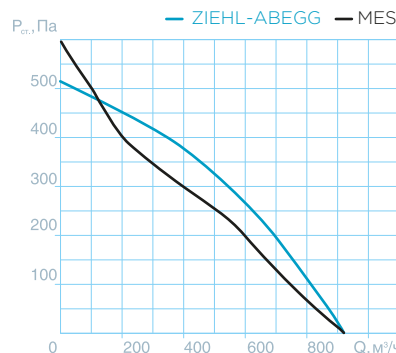
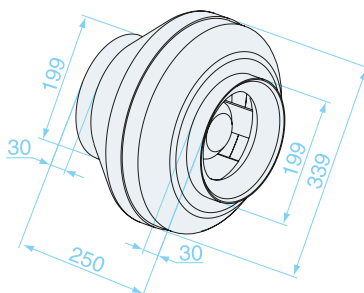

Производитель	Мотор-колесо	Скор., мин ⁻¹	Напр. дв., В	Мощн., Вт	Ток, А	Q, м³/час	Вес, кг
ZIEHL-ABEGG	RH22L-2EP.WA.4R	2510	230	160	0,7	920	4,7
MES	CF225B-2E-ACO	2640	230	148	0,67	920	4,5

Мотор-колесо	Режим работы	Уровень звука (Lpa, дБА)	Уровень звуковой мощности (Lwa, дБА) в октавных полосах частот (Гц)							
			63	125	250	500	1000	2000	4000	8000
RH22L-2EP.WA.4R	шум на нагнетании	69	48,0	57,0	62,0	65,0	61,0	57,0	55,0	47,0
	шум через корпус	53	39,0	40,2	39,2	41,2	47,2	46,2	46,2	38,2
CF225B-2E-ACO	шум на нагнетании	67	46,0	55,0	60,0	63,0	59,0	55,0	53,0	45,0
	шум через корпус	51	37,0	38,2	37,2	39,2	45,2	44,2	44,2	36,2

Технические характеристики вентилятора SVK(H)-250

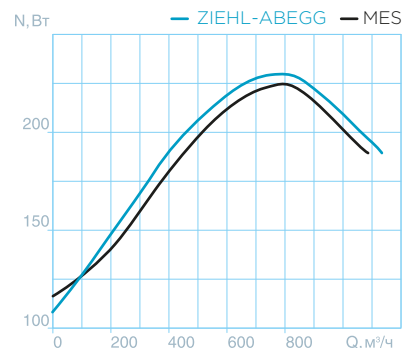
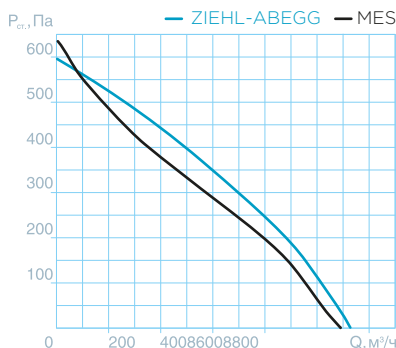
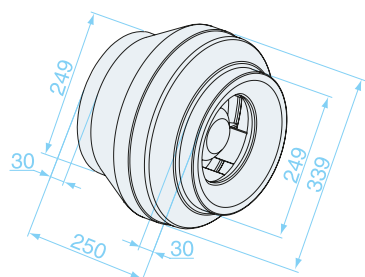

Производитель	Мотор-колесо	Скор., мин ⁻¹	Напр. дв., В	Мощн., Вт	Ток, А	Q, м³/час	Вес, кг
ZIEHL-ABEGG	RH25L-2EP.WD.1R	2370	230	220	0,7	1100	4,9
MES	CF250B-2E-ACO	2440	230	154	0,67	1095	4,8

Мотор-колесо	Режим работы	Уровень звука (Lpa, дБА)	Уровень звуковой мощности (Lwa, дБА) в октавных полосах частот (Гц)							
			63	125	250	500	1000	2000	4000	8000
RH25L-2EP.WD.1R	шум на нагнетании	70	48,0	56,0	61,0	65,0	64,0	63,0	60,0	53,0
	шум через корпус	53	33,0	36,0	40,0	43,0	48,0	47,0	46,0	38,0
CF250B-2E-AC	шум на нагнетании	71	49,0	57,0	62,0	66,0	65,0	64,0	61,0	54,0
	шум через корпус	54	34,0	37,0	41,0	44,0	49,0	48,0	47,0	39,0

Технические характеристики вентилятора SVK(H)-315

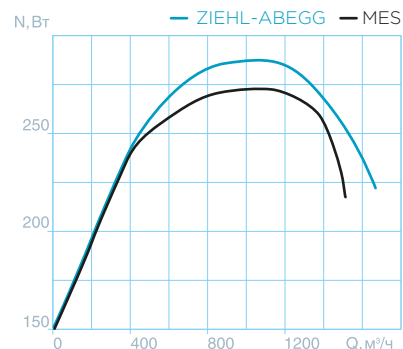
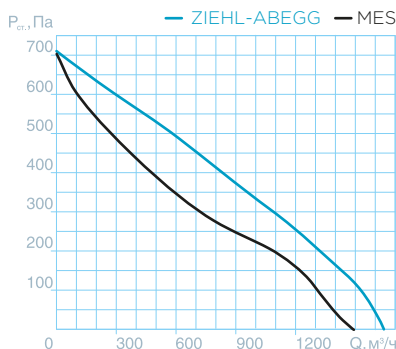
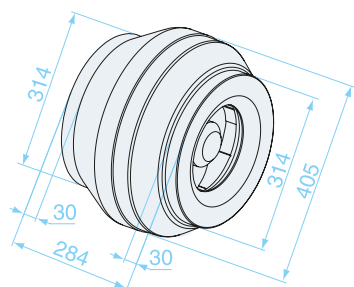

Производитель	Мотор-колесо	Скор., мин ⁻¹	Напр. дв., В	Мощн., Вт	Ток, А	Q, м³/час	Вес, кг
ZIEHL-ABEGG	RH28L-2EP.WD.1R	2250	230	290	1,0	1550	5,9
MES	CF280B-2E-ACO	2500	230	200	0,9	1500	6,1

Мотор-колесо	Режим работы	Уровень звука (Lpa, дБА)	Уровень звуковой мощности (Lwa, дБА) в октавных полосах частот (Гц)							
			63	125	250	500	1000	2000	4000	8000
RH19L-2EP.W6.1R	шум на нагнетании	70	46,0	54,0	58,0	63,0	63,0	67,0	59,0	57,0
	шум через корпус	55	36,0	38,0	40,0	46,0	49,0	50,0	46,0	38,0
CF280B-2E-ACO	шум на нагнетании	70	46,0	54,0	58,0	63,0	63,0	67,0	59,0	57,0
	шум через корпус	55	36,0	38,0	40,0	46,0	49,0	50,0	46,0	38,0